



Drehtürsystem
Schiebetürsystem

DORMA MANET COMPACT

MANET COMPACT

Wo auch immer Türen in hochwertiger Qualität, einzigartigem Design und mit einem Höchstmaß an Funktionalität angedacht werden, bietet sich das System MANET COMPACT für Dreh- und Schiebetüren an.

Die Kombination von elegantem Edelstahl mit großflächigen Gläsern bietet beste Voraussetzungen, um gestalterische Akzente zu setzen.

Glasflächenbündige Punkthalter und die offen gestaltete Technik der Türbeschläge machen dieses System einzigartig.

Auch bei den Griffstangen wird das konsequente MANET-Design sichtbar.

Neben der optischen Wirkung zeichnet sich MANET COMPACT durch die standardisierten Sets aus, die eine einfache, schnelle Planung der gängigen Anlagentypen mit 10 oder 12 mm ESG ermöglichen.

Optimale Zubehörteile erlauben unterschiedliche Gestaltungsmöglichkeiten innerhalb der einzelnen Sets.

Die Systembauteile sind mit zahlreichen Verstellmöglichkeiten versehen, um eine problemlose Montage der Schiebe-, Pendel- oder Anschlagtüren zu gewährleisten. Gegebenenfalls sind Wandanschlußprofile für die Befestigung von Glasoberlichtern und Seitenteilen bauseits zu berücksichtigen.



Übersicht

Anlagentypen für Drehtüren



Anlagentyp 1
Seite 6-7

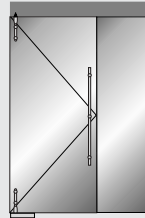

Anlagentyp 2
Seite 6-7

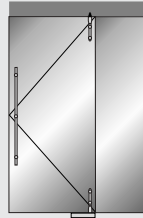

Anlagentyp 3
Seite 6-7

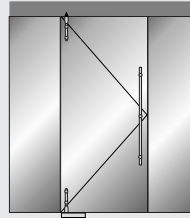

Anlagentyp 4
Seite 6-7

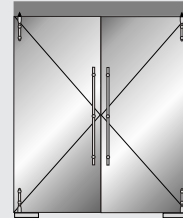

Anlagentyp 5
Seite 6-7

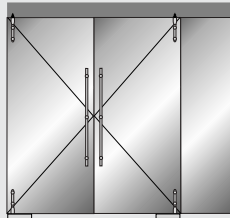

Anlagentyp 6
Seite 6-7

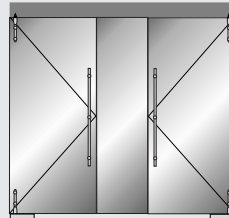

Anlagentyp 7
Seite 6-7

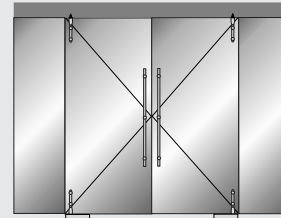

Anlagentyp 8
Seite 6-7

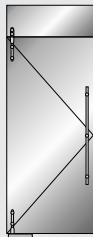

Anlagentyp 9
Seite 8-9

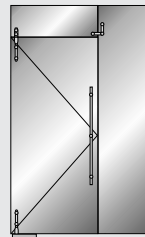

Anlagentyp 12
Seite 8-9

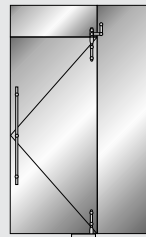

Anlagentyp 13
Seite 10-11

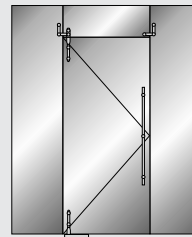

Anlagentyp 15
Seite 10-11

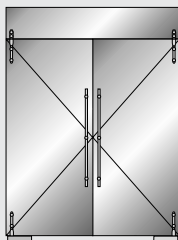

Anlagentyp 18
Seite 8-9

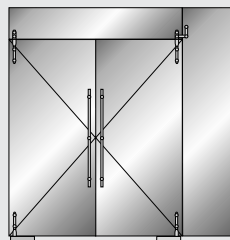

Anlagentyp 21
Seite 8-9/10-11

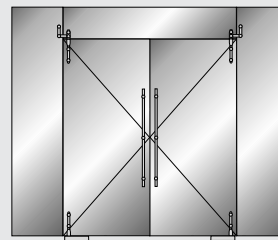

Anlagentyp 23
Seite 10-11

Anlagentypen für Schiebetüren

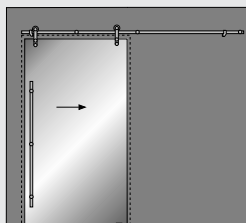

Anlagentyp I
Seiten 12/13/14

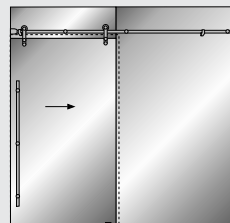

Anlagentyp II
Seiten 12/13/15

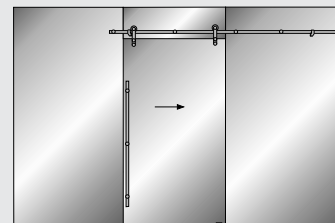

Anlagentyp III
Seiten 12/13/16

Beschlagteile für Drehtüren

Drehtürsystem

Die MANET COMPACT Sets für Drehtüren beinhalten alle Bauteile, um verschiedene Anlagentypen zu realisieren. Sie eignen sich sowohl für ein- oder zweiflügelige Pendel- als auch für Anschlagtüren.

Neben den Drehstangen in Kurzausführung umfassen die Sets untere Drehlager und obere Drehbeschläge mit Lagerzapfen oder Lagerbuchsen.

Eine durchgängige Drehstangen-Optik kann durch die Verwendung der Kurzausführung der Drehstange in Verbindung mit einem Zwischenrohr erzielt werden. Hierbei wird das Zwischenrohr entsprechend der Türflügelhöhe gekürzt.

Alle Türausführungen können mit Bodentürschließern, z. B. DORMA BTS 75 V, ausgerüstet werden.

Zur Komplettierung stehen verschiedene Optionen zur Verfügung.

Maximalwerte der Drehtür:

Gewicht 80 kg
Höhe 2500 mm
Breite 1200 mm

Montagehinweis:

Alle Punkthalter mit Handwerkzeug anziehen und mit Drehmomentschlüssel auf 15 Nm festziehen.

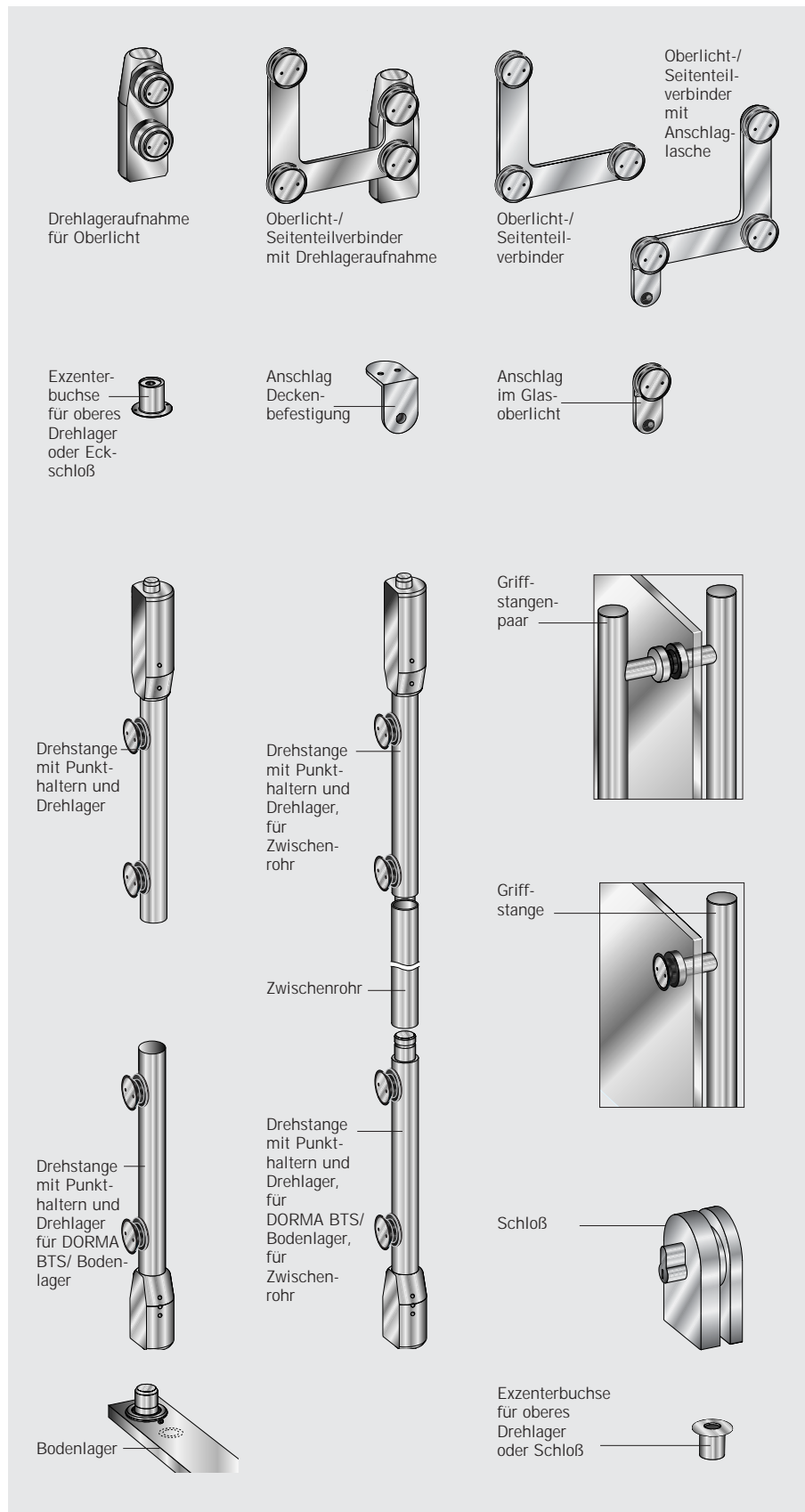

Glasbearbeitung für Drehtüren

Eine NC-gesteuerte Glasbearbeitung mit Maßtoleranzen von max. $\pm 0,3$ mm ist zu bevorzugen.

Maße Drehtür mit Oberlichtmontage

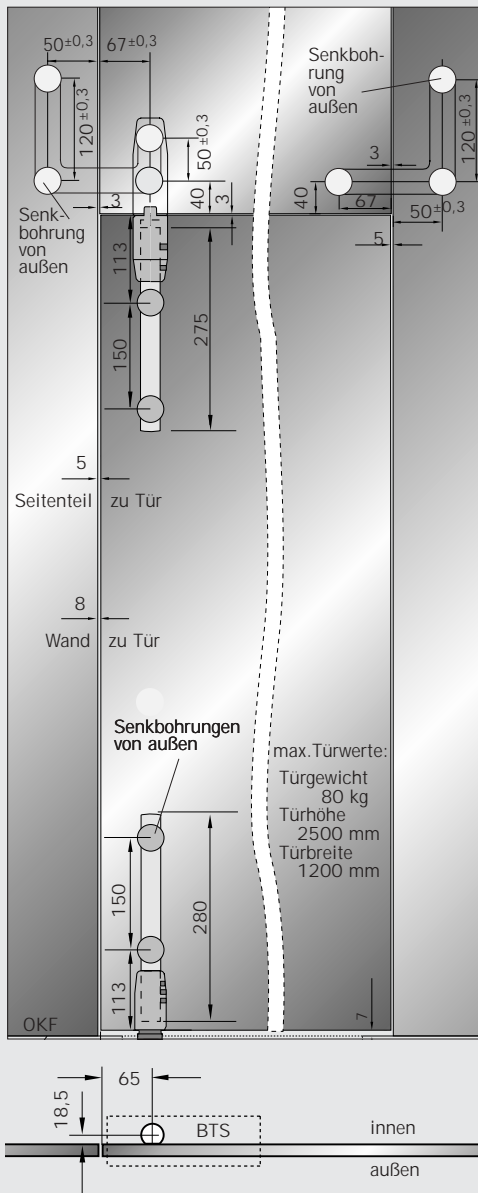

mit Zwischenrohr

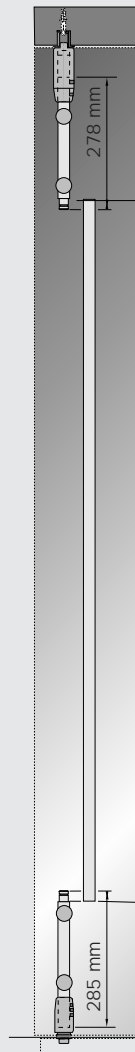

Montage Deckendrehlager

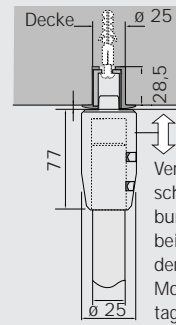

Glasbearbeitung für alle Bohrungen außer für Griffstangenpaare und Schlösser

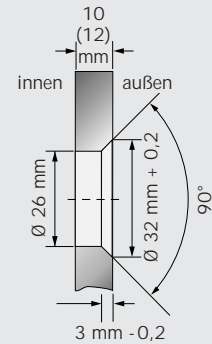

Glasbohrungen Oberlicht-/Seitenteilverbinder

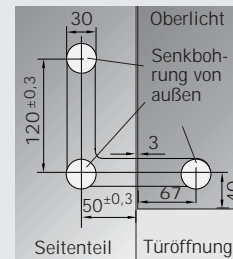

Glasbohrungs-abstände Griffstangen

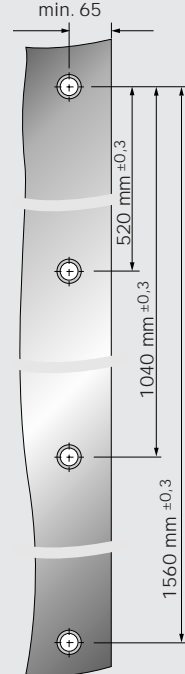

Glasbohrung für OSV bzw. Anschlaglasche

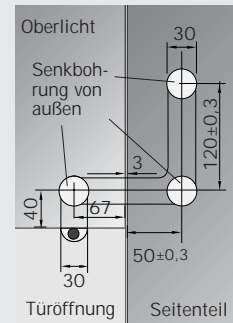

Maße und Glasbearbeitung Schloß

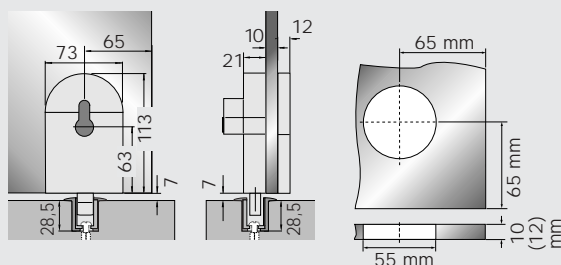

Maße Anschlagwinkel/Decke



Glasbohrung für Griffstangenpaare

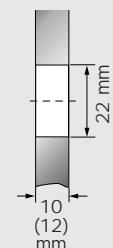

Drehtürsystem

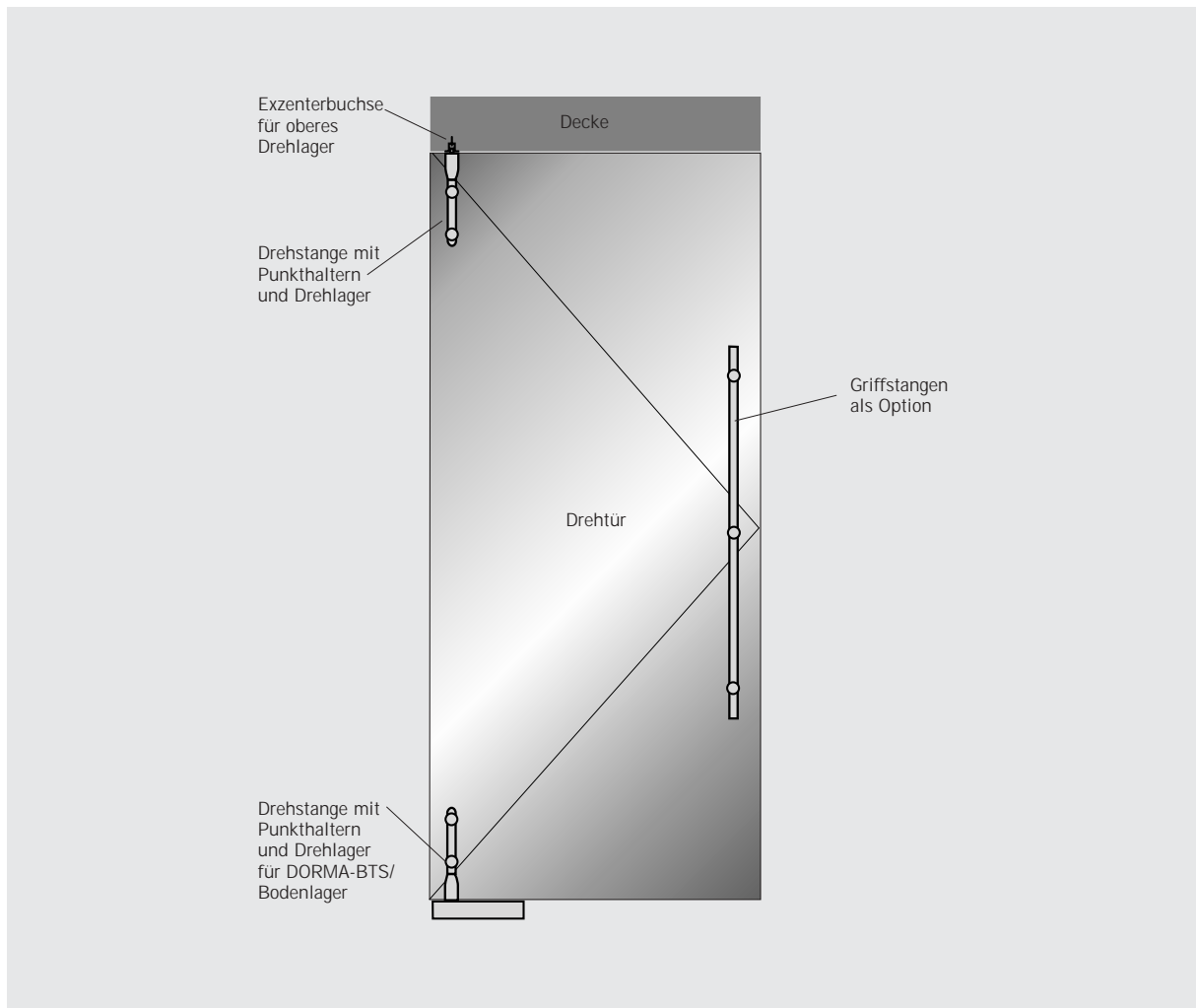
COMPACT-Set 1 für 10 mm ESG
COMPACT-Set 7 für 12 mm ESG

bestehend aus:		COMPACT-Set 1 für 10 mm ESG	COMPACT-Set 7 für 12 mm ESG
Stck.	Bezeichnung	Set Art.-Nr.	Set Art.-Nr.
1	Drehstangenpaar oben/unten, Kurzausführung einschl.: 4 Punkthalter für Drehstangen 1 Drehlager unten für DORMA BTS / Bodenlager 1 Drehlager oben 1 Exzenterbuchse für Drehlager oben	21.500	21.500

Anlagenbeispiele und Optionen

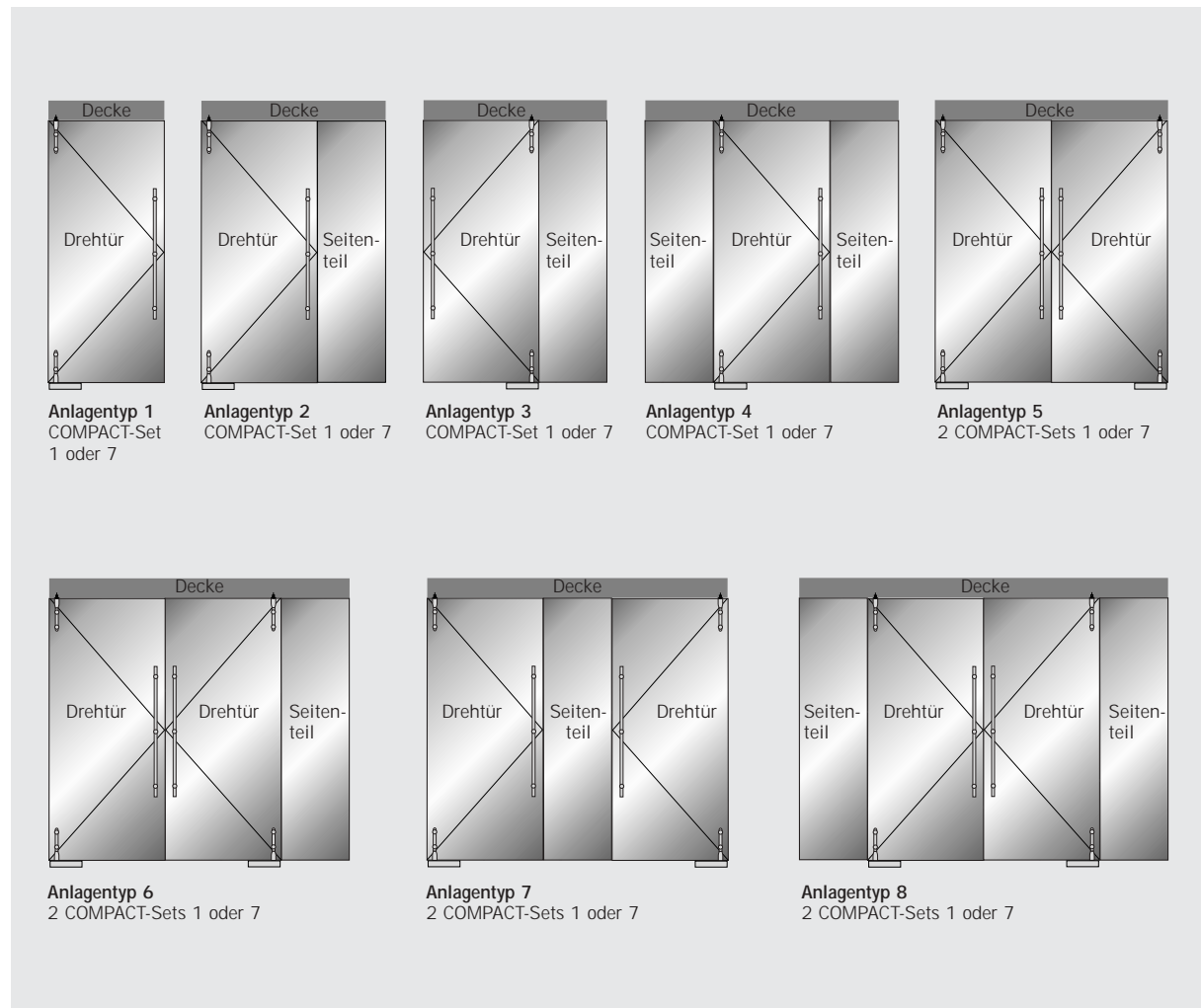

Optionen:		COMPACT-Set 1 für 10 mm ESG	COMPACT-Set 7 für 12 mm ESG
Stck.	Bezeichnung	Art.-Nr.	Art.-Nr.
1	Set wie 21.500, jedoch mit Zwischenrohr für Drehstangenpaar in Fixlänge (bitte angeben)	21.501	21.501
1	Griffstangenpaar, Länge 720 mm	21.270	21.272
1	Griffstangenpaar, Länge 1240 mm	21.273	21.275
1	Griffstangenpaar, Länge 1760 mm	21.276	21.278
1	Griffstange, Länge 720 mm	21.271	21.271
1	Griffstange, Länge 1240 mm	21.274	21.274
1	Griffstange, Länge 1760 mm	21.277	21.277
1	Anschlagwinkel unter Decke/an Wand	21.334	21.334
1	Schloß oben/unten	14.400	14.400
1	Schloß oben/unten mit PZ-Rosette auf Schloßseite	14.405	14.405
1	Exzenterbuchse für Schloß (14.400, 14.405)	05.194	05.194
1	Bodenlager mit Rundachse	01.106	01.106
1	Montagewerkzeug, Nuß 1/2", für Punkthalter	21.135	21.135
1	Montagewerkzeug, Hakenschlüssel, für Punkthalter	21.138	21.138

Drehtürsystem

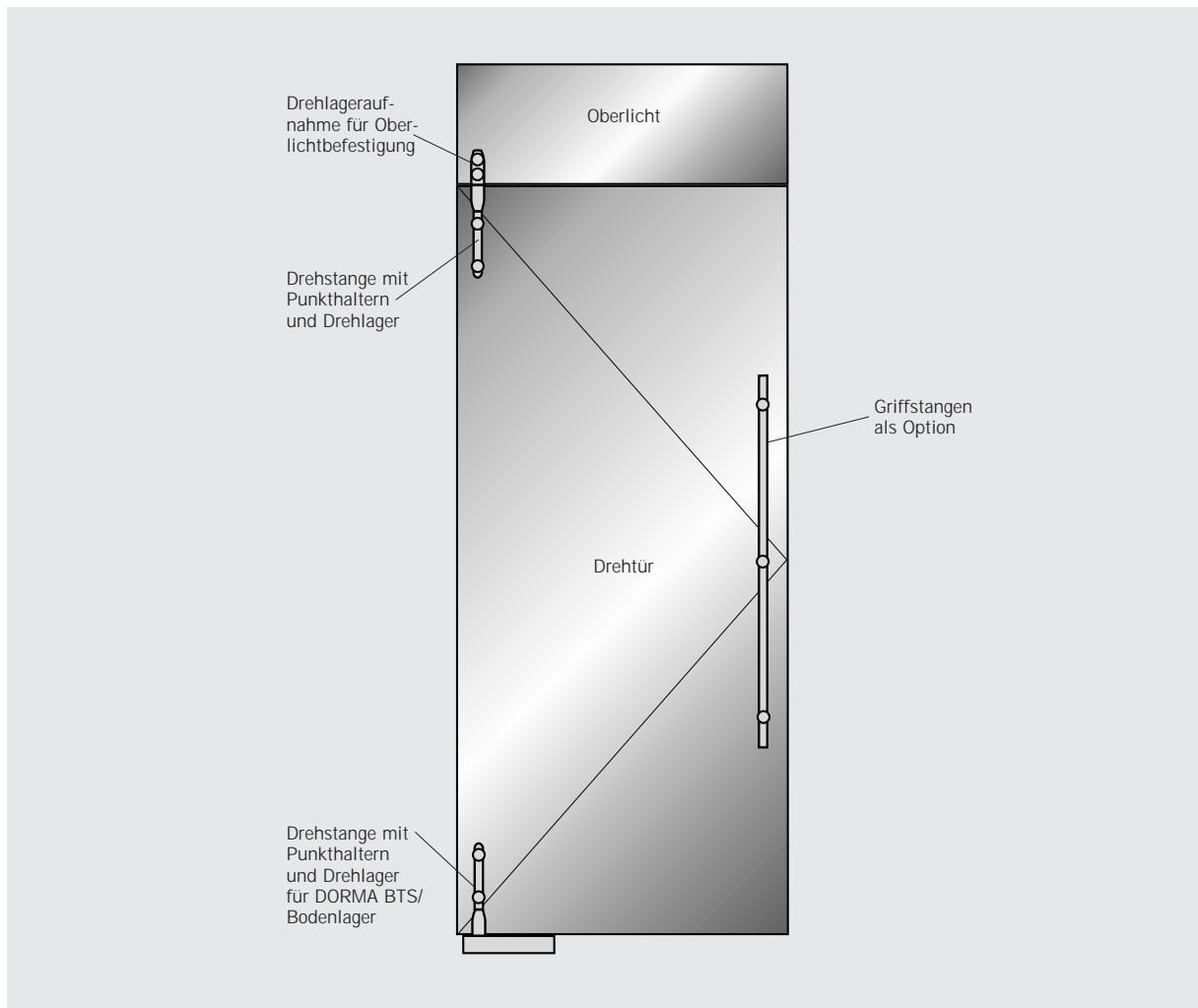
COMPACT-Set 2 für 10 mm ESG
COMPACT-Set 8 für 12 mm ESG

bestehend aus:		COMPACT-Set 2 für 10 mm ESG	COMPACT-Set 8 für 12 mm ESG
Stck.	Bezeichnung	Set Art.-Nr.	Set Art.-Nr.
1	Drehstangenpaar oben/unten, Kurzausführung einschl.: 4 Punkthalter für Drehstangen 1 Drehlager unten für DORMA BTS / Bodenlager 1 Drehlager oben 1 Drehlageraufnahme für Oberlichtbefestigung	21.502	21.502

Anlagenbeispiele und Optionen

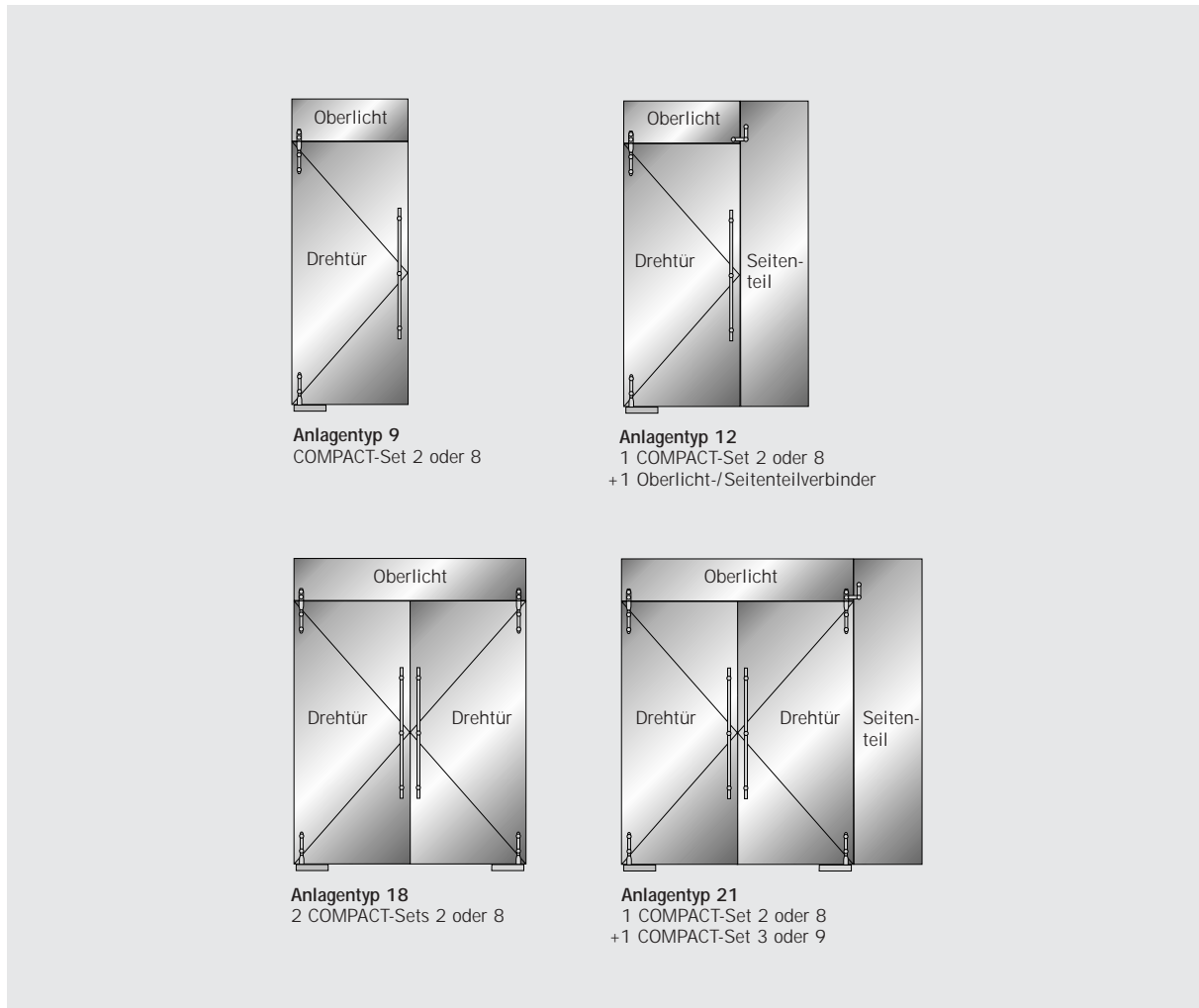

Anlagentyp 9
COMPACT-Set 2 oder 8

Anlagentyp 12
1 COMPACT-Set 2 oder 8
+ 1 Oberlicht-/Seitenteilverbinder

Anlagentyp 18
2 COMPACT-Sets 2 oder 8

Anlagentyp 21
1 COMPACT-Set 2 oder 8
+ 1 COMPACT-Set 3 oder 9

Optionen:		COMPACT-Set 2 für 10 mm ESG	COMPACT-Set 8 für 12 mm ESG
Stck.	Bezeichnung	Art.-Nr.	Art.-Nr.
1	Set wie 21.502, jedoch mit Zwischenrohr für Drehstangenpaar in Fixlänge (bitte angeben)	21.503	21.503
1	Griffstangenpaar, Länge 720 mm	21.270	21.272
1	Griffstangenpaar, Länge 1240 mm	21.273	21.275
1	Griffstangenpaar, Länge 1760 mm	21.276	21.278
1	Griffstange, Länge 720 mm	21.271	21.271
1	Griffstange, Länge 1240 mm	21.274	21.274
1	Griffstange, Länge 1760 mm	21.277	21.277
1	Anschlagwinkel unter Decke/an Wand	21.334	21.334
1	Anschlag im Oberlicht, innen, für 1-flügelige Anlagen	21.335	21.335
1	Anschlag im Oberlicht, außen, für 1-flügelige Anlagen	21.336	21.336
1	Schloß oben/unten	14.400	14.400
1	Schloß oben/unten mit PZ-Rosette auf Schloßseite	14.405	14.405
1	Exzenterbuchse für Schloß (14.400, 14.405)	05.194	05.194
1	Oberlicht-/Seitenteilverbinder	21.320	21.321
1	Oberlicht-/Seitenteilverbinder mit Anschlag innen	21.322	21.323
1	Oberlicht-/Seitenteilverbinder mit Anschlag außen	21.324	21.325
1	Bodenlager mit Rundachse	01.106	01.106
1	Montagewerkzeug, Nuß 1/2", für Punkthalter	21.135	21.135
1	Montagewerkzeug, Hakenschlüssel, für Punkthalter	21.138	21.138

Drehtürsystem

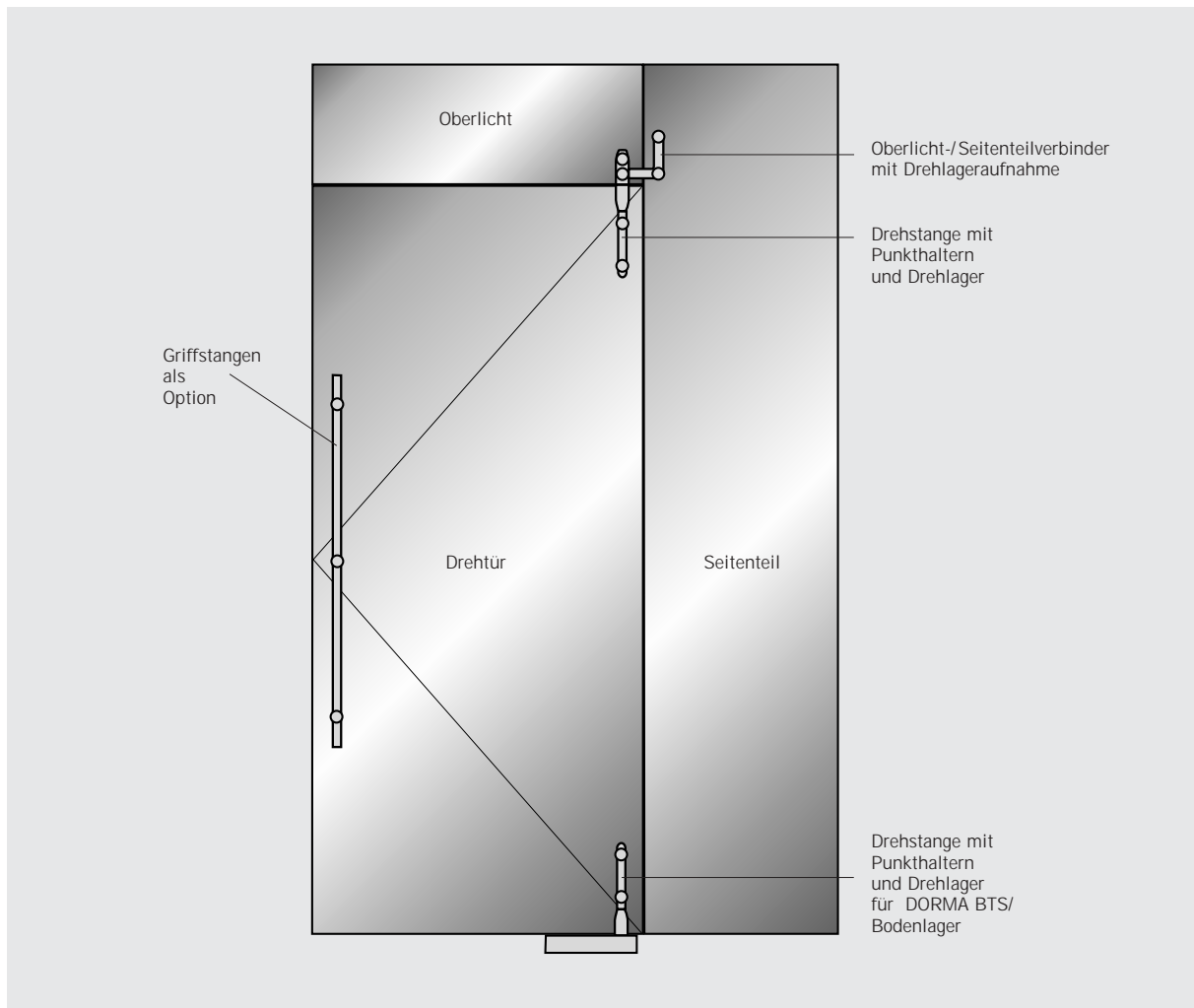
COMPACT-Set 3 für 10 mm ESG
COMPACT-Set 9 für 12 mm ESG

bestehend aus:		COMPACT-Set 3 für 10 mm ESG	COMPACT-Set 9 für 12 mm ESG
Stck.	Bezeichnung	Set Art.-Nr.	Set Art.-Nr.
1	Drehstangenpaar oben/unten, Kurzausführung einschl.: 4 Punkthalter für Drehstangen 1 Drehlager oben 1 Drehlager unten für DORMA BTS / Bodenlager 1 Oberlicht-/Seitenteilverbinder mit Drehlageraufnahme	21.504	21.506

Anlagenbeispiele und Optionen

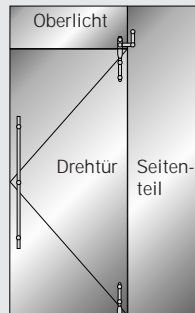

Anlagentyp 13
COMPACT-Set 3 oder 9

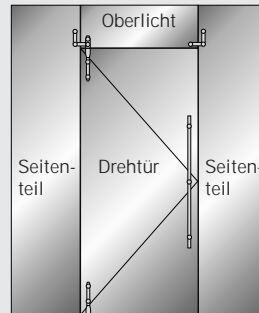

Anlagentyp 15
COMPACT-Set 3 oder 9
+ 1 Oberlicht-/Seitenteilverbinder

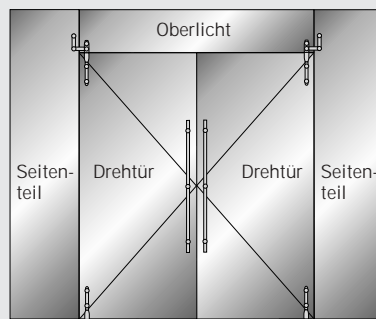

Anlagentyp 23
2 COMPACT-Sets 3 oder 9

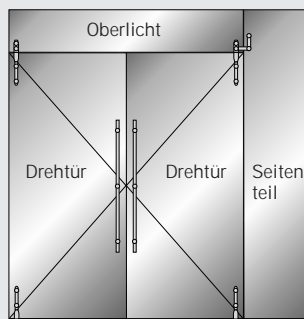

Anlagentyp 21
1 COMPACT-Set 2 oder 8
+ 1 COMPACT-Set 3 oder 9

Optionen:		COMPACT-Set 3 für 10 mm ESG	COMPACT-Set 9 für 12 mm ESG
Stck.	Bezeichnung	Art.-Nr.	Art.-Nr.
1	Set wie 21.504, jedoch mit Zwischenrohr für Drehstangenpaar in Fixlänge (bitte angeben)	21.505	21.507
1	Griffstangenpaar, Länge 720 mm	21.270	21.272
1	Griffstangenpaar, Länge 1240 mm	21.273	21.275
1	Griffstangenpaar, Länge 1760 mm	21.276	21.278
1	Griffstange, Länge 720 mm	21.271	21.271
1	Griffstange, Länge 1240 mm	21.274	21.274
1	Griffstange, Länge 1760 mm	21.277	21.277
1	Anschlagwinkel unter Decke/an Wand	21.334	21.334
1	Anschlag im Oberlicht, innen, für 1-flügelige Anlagen	21.335	21.335
1	Anschlag im Oberlicht, außen, für 1-flügelige Anlagen	21.336	21.336
1	Schloß oben/unten	14.400	14.400
1	Schloß oben/unten mit PZ-Rosette auf Schloßseite	14.405	14.405
1	Exzenterbuchse für Schloß (14.400, 14.405)	05.194	05.194
1	Oberlicht-/Seitenteilverbinder	21.320	21.321
1	Oberlicht-/Seitenteilverbinder mit Anschlag innen	21.322	21.323
1	Oberlicht-/Seitenteilverbinder mit Anschlag außen	21.324	21.325
1	Bodenlager mit Rundachse	01.106	01.106
1	Montagewerkzeug, Nuß 1/2", für Punkthalter	21.135	21.135
1	Montagewerkzeug, Hakenschlüssel, für Punkthalter	21.138	21.138

Beschlagteile für Schiebetüren

Schiebetürsystem

Mit den MANET COMPACT-Sets ausgeführte Schiebetüren können sowohl in Glastrennwänden als auch vor Maueröffnungen eingebaut werden.

Auf dem Laufschienenrohr positionierte Stopper sorgen für eine sichere Begrenzung des Schiebeweges.

Das Laufschienenrohr ist in Abhängigkeit der Anlagenart und -größe in verschiedenen Standardlängen verfügbar.

Um die Geräuschübertragung zu dämpfen und zum Schutz vor Zugluft, können die Schiebetüren umlaufende Bürstendichtungen erhalten.

Der Einbau von Mittel- oder Eckschlössern ist möglich.

Maximalwerte der Schiebetür:

- Gewicht 100 kg
- Höhe 2500 mm
- Breite siehe Tabellen
Seiten 14-16

Montagehinweis:

Alle Punkthalter mit Handwerkzeug anziehen und mit Drehmomentschlüssel auf 15 Nm festziehen.

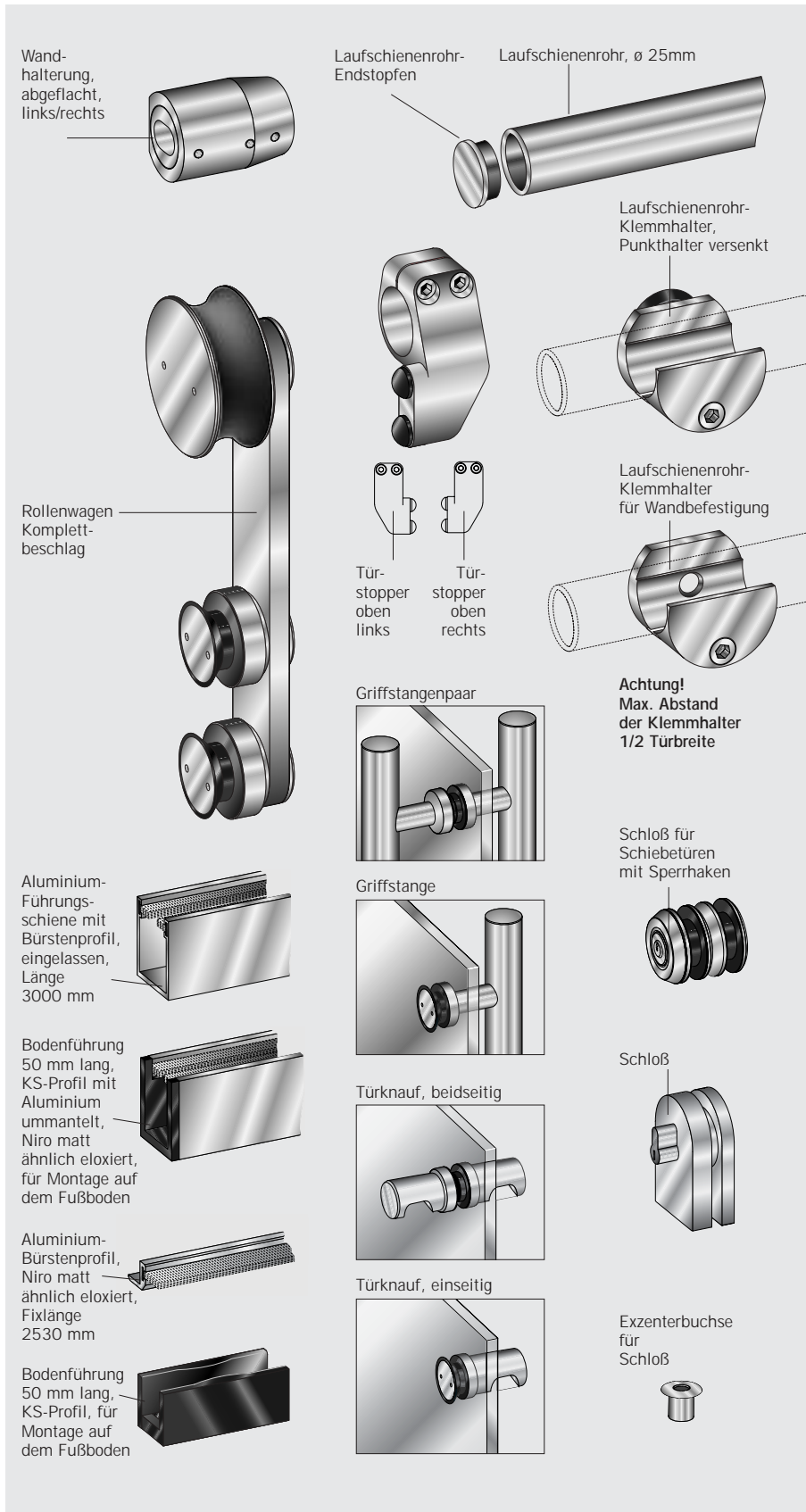

Maße und Glasbearbeitung für Schiebetüren

Eine NC-gesteuerte Glasbearbeitung mit Maßtoleranzen von max. $\pm 0,3$ mm ist zu bevorzugen.

Maße und Montage Wandhalter

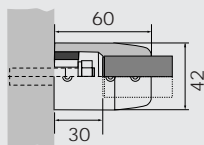
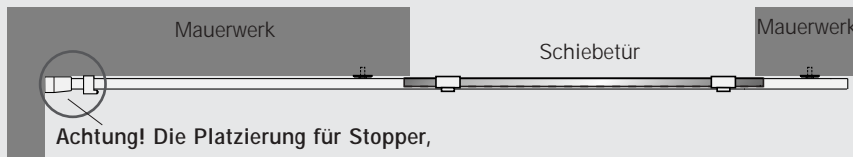

Glasbohrungen Rollenwagen

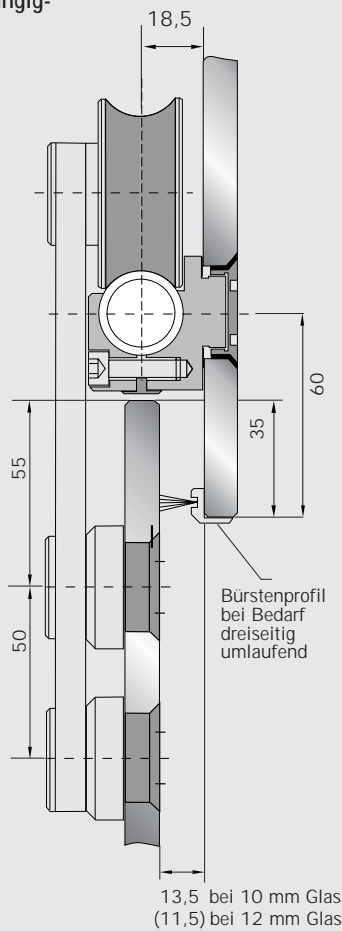
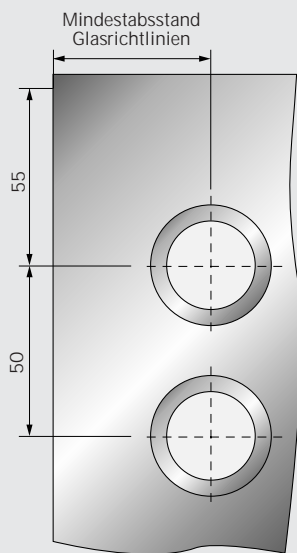

Glasbearbeitung für alle Bohrungen außer für Griffstangenpaare, beidseitigen Türknauf und Schösser

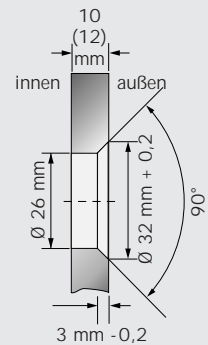

Glasbohrungsabstände für Griffstangen

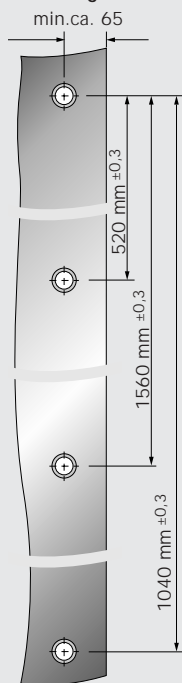

Glasbohrung für Griffstangenpaare und beidseitigen Türknauf

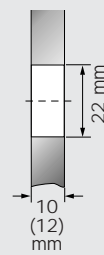

Maße und Glasbearbeitung Schloß

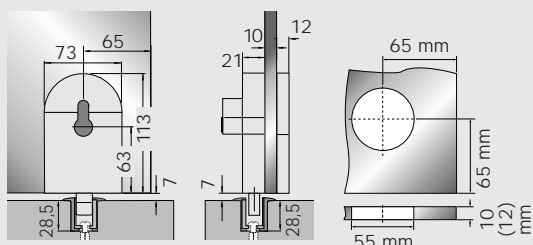

Maße und Glasbearbeitung Schloß für Schiebetüren

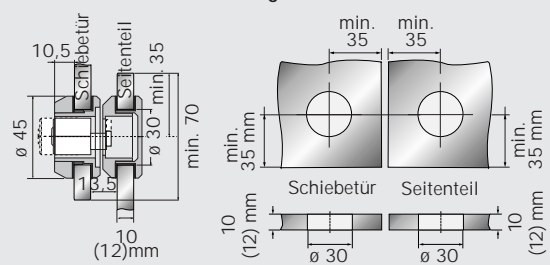

Schiebetürsystem

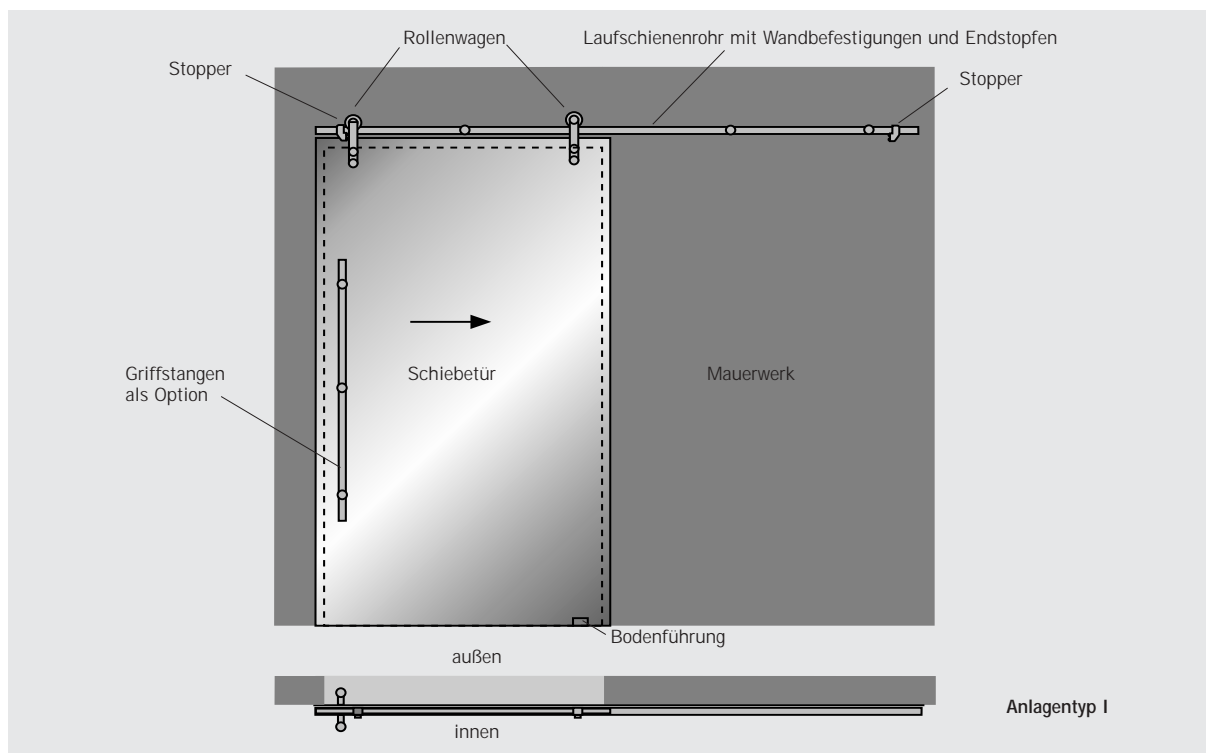
COMPACT-Set 4 für 10 mm ESG
COMPACT-Set 10 für 12 mm ESG

bestehend aus:		COMPACT-Set 4 für 10 mm ESG	COMPACT-Set 10 für 12 mm ESG
Stck.	Bezeichnung	Art.-Nr.	Art.-Nr.
1	Laufschienenrohr einschl. Endstopfen	siehe unten	siehe unten
5	Klemmhalter für Befestigung Laufschiene/Wand	21.153	21.153
2	Rollenwagen	21.402	21.403
1	Türstopper links	21.420	21.420
1	Türstopper rechts	21.421	21.421
1	Bodenführung, KS schwarz, für Montage auf dem Fußboden	07.126	07.126

Optionen:			
1	Laufschienenrohr einschl. Endstopfen, Fixlänge 3000 mm	21.527	21.527
1	Griffstangenpaar, Länge 720 mm	21.270	21.272
1	Griffstangenpaar, Länge 1240 mm	21.273	21.275
1	Griffstangenpaar, Länge 1760 mm	21.276	21.278
1	Griffstange, Länge 720 mm	21.271	21.271
1	Griffstange, Länge 1240 mm	21.274	21.274
1	Griffstange, Länge 1760 mm	21.277	21.277
1	Türknauf, beidseitig	21.423	21.424
1	Türknauf, einseitig	21.422	21.422
1	Bodenführung ummantelt, Niro matt ähnlich, Länge 50 mm	21.433	21.433
1	Schloß oben/unten	14.400	14.400
1	Schloß oben/unten mit PZ-Rosette auf Schloßseite	14.405	14.405
1	Exzenterbuchse für Schloß (14.400, 14.405)	05.194	05.194
1	LM Führungsschiene roh, Länge 3000 mm	21.432	21.432
1	LM Bürstenprofil, Niro matt ähnlich, Länge 2530 mm	21.415	21.415
1	Montagewerkzeug, Nuß 1/2", für Punkthalter	21.135	21.135
1	Montagewerkzeug, Hakenschlüssel, für Punkthalter	21.138	21.138

Maße:				
Lichtes Maß (Durchgangsbreite)	Türbreite	Laufrohrlänge	Laufrohr Art.-Nr.	Laufrohr Art.-Nr.
910-1010 (800- 900) mm	960-1060 mm	2038 mm	21.520	21.520
1010-1110 (900-1000) mm	1060-1160 mm	2238 mm	21.522	21.522
1110-1210 (1000-1100) mm	1160-1260 mm	2438 mm	21.524	21.524
1210-1310 (1100-1200) mm	1260-1360 mm	2638 mm	21.526	21.526

Schiebetürsystem

COMPACT-Set 5 für 10 mm ESG COMPACT-Set 11 für 12 mm ESG

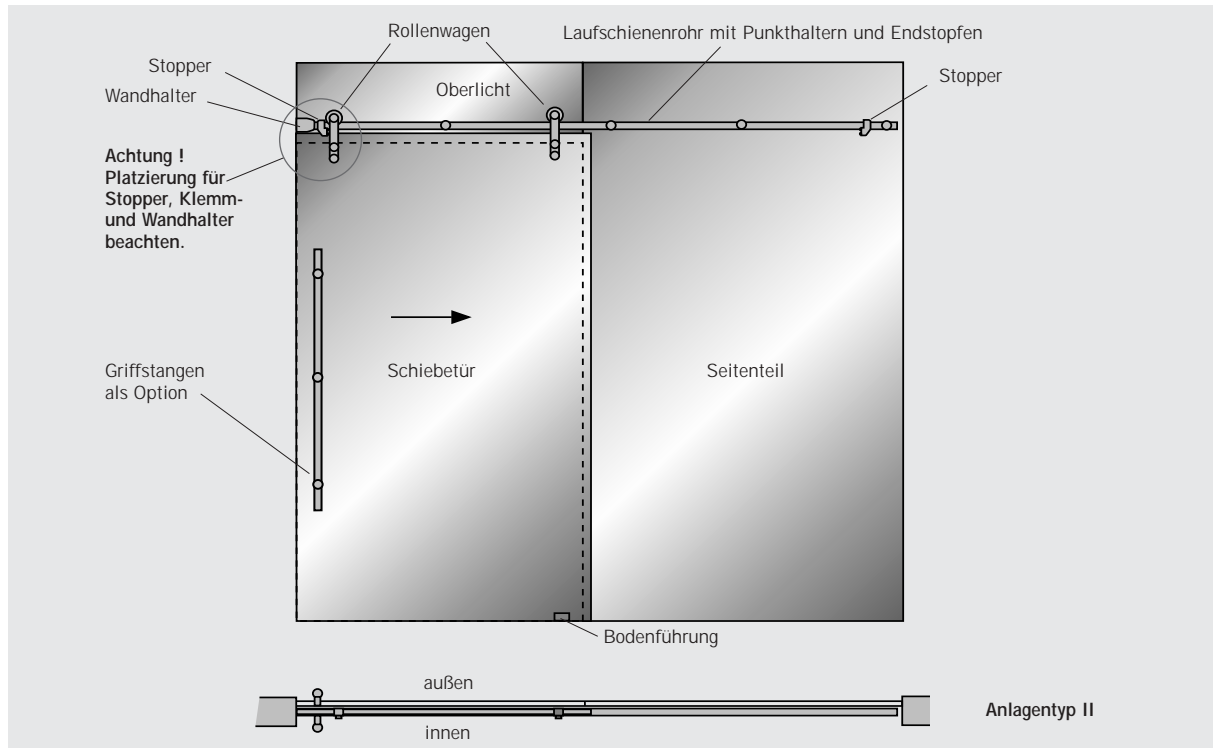

bestehend aus:		COMPACT-Set 5 für 10 mm ESG	COMPACT-Set 11 für 12 mm ESG
Stck.	Bezeichnung	Art.-Nr.	Art.-Nr.
1	Laufschiene inkl. Endstopfen	siehe unten	siehe unten
6	Klemmhalter für Befestigung Laufschiene/Glas	21.151	21.151
2	Rollenwagen	21.402	21.403
1	Türstopper links	21.420	21.420
1	Türstopper rechts	21.421	21.421
1	Bodenführung, KS schwarz, für Montage auf dem Fußboden	07.126	07.126
1	Wandhalter abgeflacht	21.440	21.440

Optionen:			
1	Laufschiene inkl. Endstopfen, Fixlänge 3000 mm	21.527	21.527
1	Griffstangenpaar, Länge 720 mm	21.270	21.272
1	Griffstangenpaar, Länge 1240 mm	21.273	21.275
1	Griffstangenpaar, Länge 1760 mm	21.276	21.278
1	Griffstange, Länge 720 mm	21.271	21.271
1	Griffstange, Länge 1240 mm	21.274	21.274
1	Griffstange, Länge 1760 mm	21.277	21.277
1	Türknauf, beidseitig	21.423	21.424
1	Türknauf, einseitig	21.422	21.422
1	Bodenführung ummantelt, Niro matt ähnlich, Länge 50 mm	21.433	21.433
1	Schloß oben/unten	14.400	14.400
1	Schloß oben/unten mit PZ-Rosette auf Schloßseite	14.405	14.405
1	Exzenterbuchse für Schloß (14.400, 14.405)	05.194	05.194
1	LM Führungsschiene roh, Länge 3000 mm	21.432	21.432
1	LM Bürstenprofil, Niro matt ähnlich, Länge 2530 mm	21.415	21.415
1	Montagewerkzeug, Nuß 1/2", für Punkthalter	21.135	21.135
1	Montagewerkzeug, Hakenschlüssel, für Punkthalter	21.138	21.138

Maße:				
Lichtes Maß (Durchgangsbreite)	Türbreite	Laufrohrlänge	Laufrohr Art.-Nr.	Laufrohr Art.-Nr.
920-1020 (800 - 900) mm	960-1060 mm	2038 mm	21.520	21.520
1020-1120 (900-1000) mm	1060-1160 mm	2138 mm	21.521	21.521
1120-1220 (1000-1100) mm	1160-1260 mm	2338 mm	21.523	21.523
1220-1320 (1100-1200) mm	1260-1360 mm	2538 mm	21.525	21.525

Schiebetürsystem

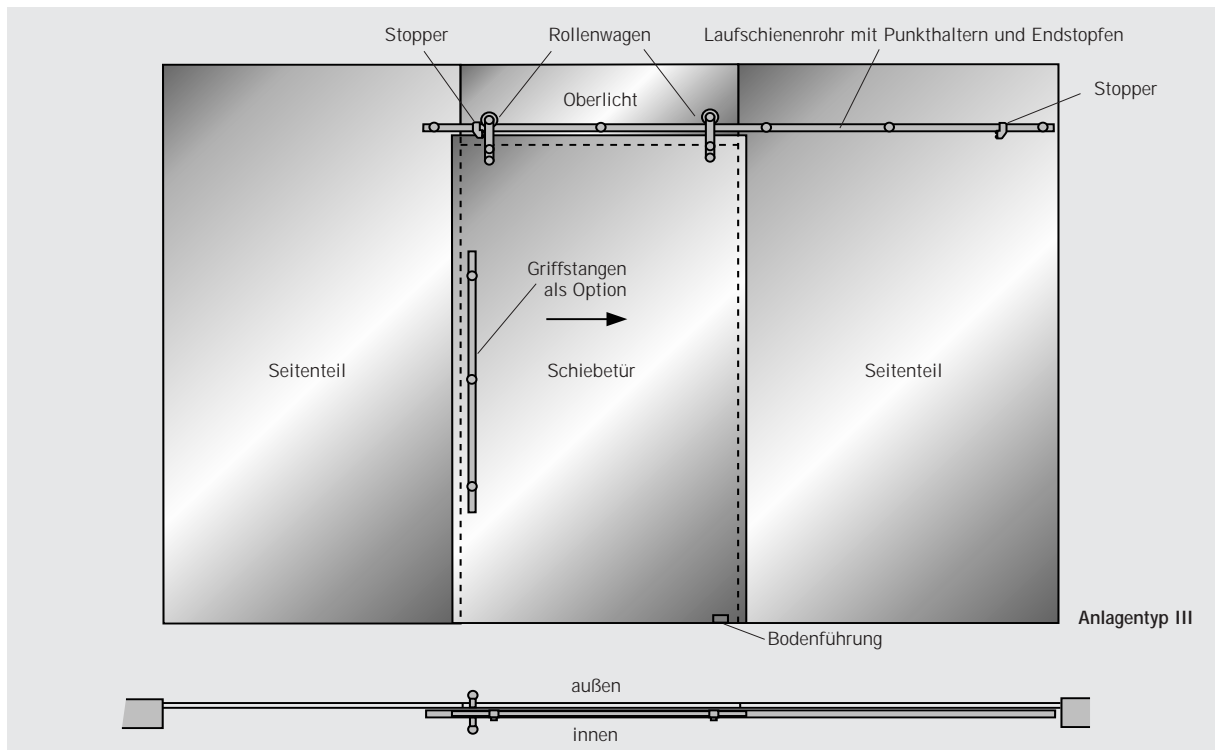
COMPACT-Set 6 für 10 mm ESG
COMPACT-Set 12 für 12 mm ESG

bestehend aus:		COMPACT-Set 6 für 10 mm ESG	COMPACT-Set 12 für 12 mm ESG	
Stck.	Bezeichnung	Art.-Nr.	Art.-Nr.	
1	Laufschienerohr einschl. Endstopfen	siehe unten	siehe unten	
7	Klemmhalter für Befestigung Laufschiene/Glas	21.151	21.151	
2	Rollenwagen	21.402	21.403	
1	Türstopper links	21.420	21.420	
1	Türstopper rechts	21.421	21.421	
1	Bodenführung, KS schwarz, für Montage auf dem Fußboden	07.126	07.126	
Optionen:				
1	Laufschienerohr einschl. Endstopfen, Fixlänge 3000 mm	21.527	21.527	
1	Griffstangenpaar, Länge 720 mm	21.270	21.272	
1	Griffstangenpaar, Länge 1240 mm	21.273	21.275	
1	Griffstangenpaar, Länge 1760 mm	21.276	21.278	
1	Griffstange, Länge 720 mm	21.271	21.271	
1	Griffstange, Länge 1240 mm	21.274	21.274	
1	Griffstange, Länge 1760 mm	21.277	21.277	
1	Türknauf, beidseitig	21.423	21.424	
1	Türknauf, einseitig	21.422	21.422	
1	Bodenführung ummantelt, Niro matt ähnlich, Länge 50 mm	21.433	21.433	
1	Schiebetürschloß, mit Rundzylinder und Gegenkasten	21.445	21.445	
1	Schloß oben/unten	14.400	14.400	
1	Schloß oben/unten mit PZ-Rosette auf Schloßseite	14.405	14.405	
1	Exzenterbuchse für Schloß (14.400, 14.405)	05.194	05.194	
1	LM Führungsschiene roh, Länge 3000 mm	21.432	21.432	
1	LM Bürstenprofil, Niro matt ähnlich, Länge 2530 mm	21.415	21.415	
1	Montagewerkzeug, Nuß 1/2", für Punkthalter	21.135	21.135	
1	Montagewerkzeug, Hakenschlüssel, für Punkthalter	21.138	21.138	
Maße:				
Lichtes Maß (Durchgangsbreite)	Türbreite	Laufrohrlänge	Laufrohr Art.-Nr.	Laufrohr Art.-Nr.
880- 980 (770- 870) mm	960-1060 mm	2338 mm	21.523	21.523
980-1080 (870- 970) mm	1060-1160 mm	2438 mm	21.524	21.524
1080-1180 (970-1070) mm	1160-1260 mm	2538 mm	21.525	21.525
1180-1280 (1070-1130) mm	1260-1360 mm	2638 mm	21.526	21.526

Montagehilfen

1

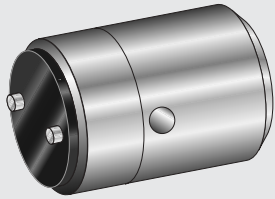

Bestellangaben

1
Nuß 1/2" für Drehmoment-
schlüssel
Art.-Nr. 21.136

2
Hakenschlüssel
Art.-Nr. 21.138

2

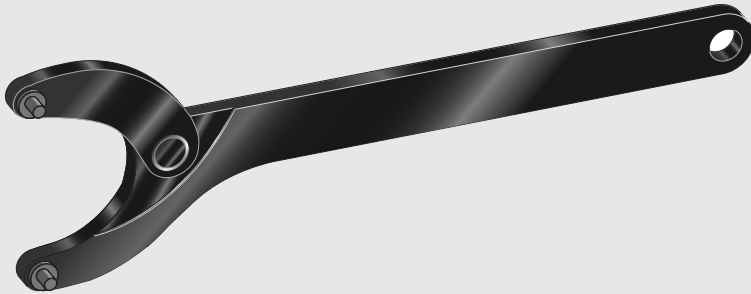

Maße für Montage und Glasbohrungen

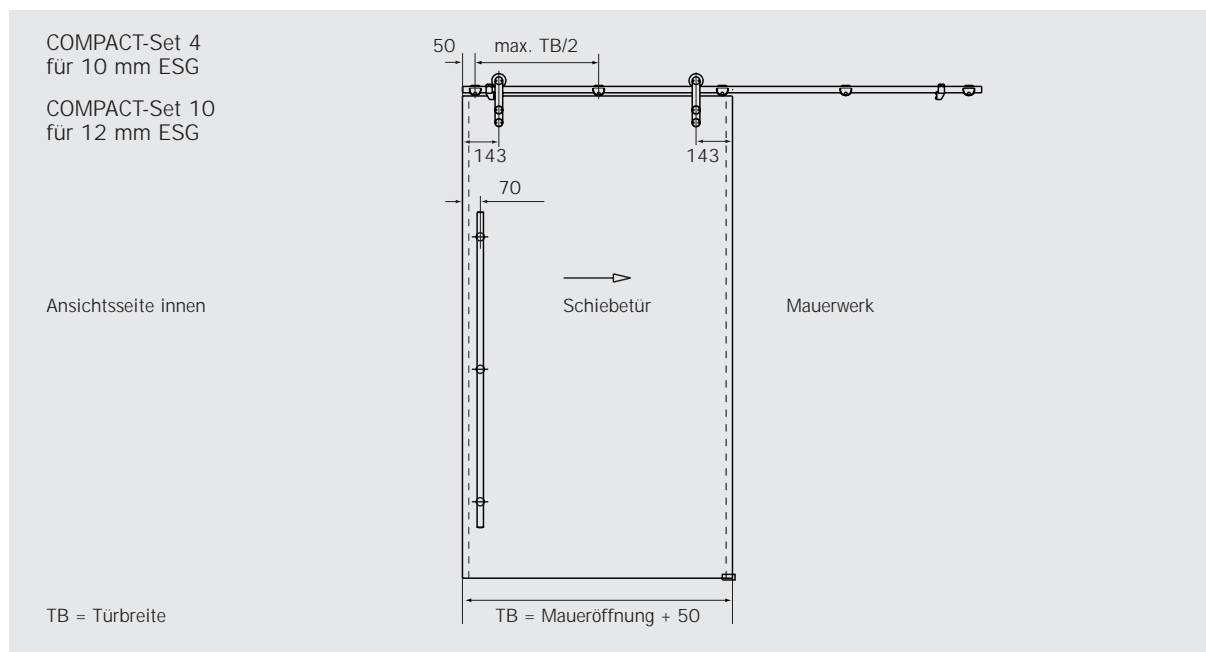

Maße:		Set 4 für 10 mm ESG	Set 10 für 12 mm ESG
Lichtes Maß (Durchgangsbreite)	Türbreite	Laufrohlänge	Laufrohr Art.-Nr.
910-1010 (800- 900) mm	960-1060 mm	2038 mm	21.520
1010-1110 (900-1000) mm	1060-1160 mm	2238 mm	21.522
1110-1210 (1000-1100) mm	1160-1260 mm	2438 mm	21.524
1210-1310 (1100-1200) mm	1260-1360 mm	2638 mm	21.526

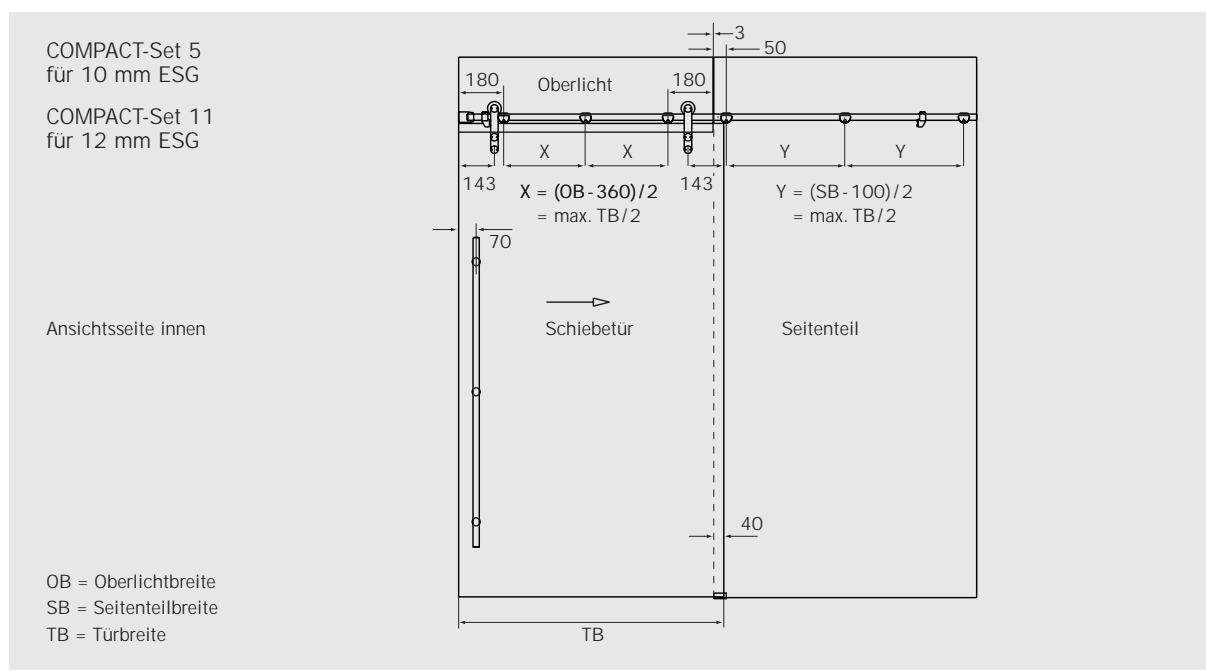

Maße:		Set 5 für 10 mm ESG	Set 11 für 12 mm ESG
Lichtes Maß (Durchgangsbreite)	Türbreite	Laufrohlänge	Laufrohr Art.-Nr.
920-1020 (800 - 900) mm	960-1060 mm	2038 mm	21.520
1020-1120 (900-1000) mm	1060-1160 mm	2138 mm	21.521
1120-1220 (1000-1100) mm	1160-1260 mm	2338 mm	21.523
1220-1320 (1100-1200) mm	1260-1360 mm	2538 mm	21.525

Maße für Montage und Glasbohrungen

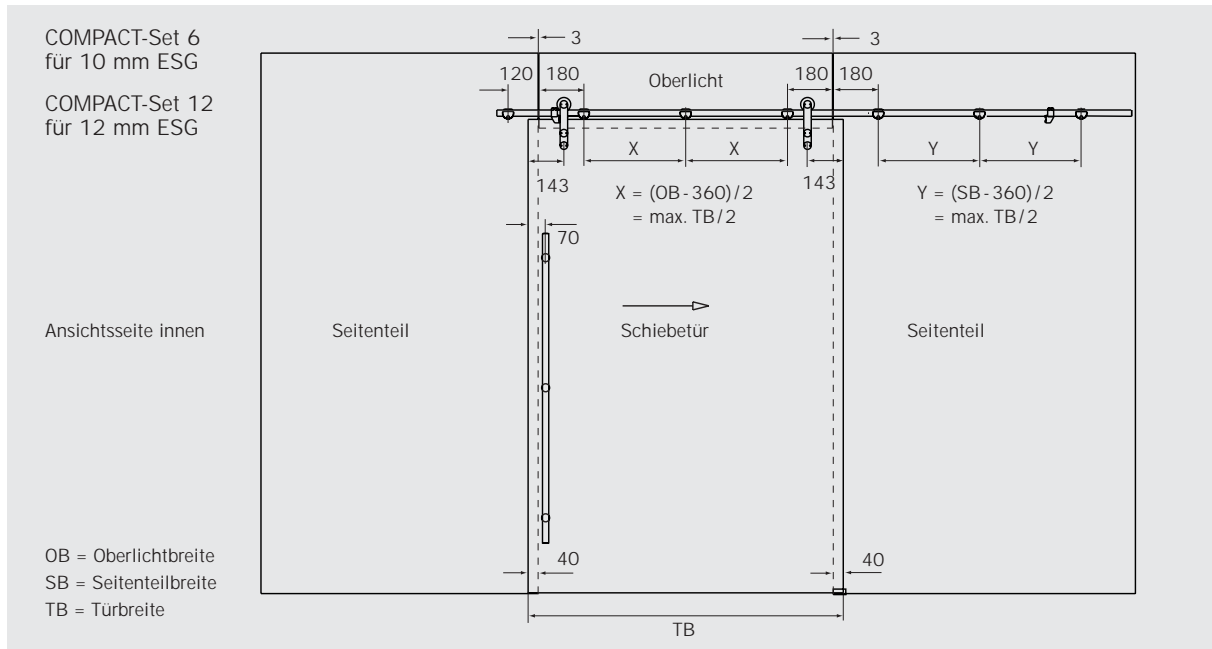

Maße:		Set 6 für 10 mm ESG	Set 12 für 12 mm ESG
Lichtes Maß (Durchgangsbreite)	Türbreite	Laufrohrlänge	Laufrohr Art.-Nr.
880- 980 (770- 870) mm	960-1060 mm	2338 mm	21.523
980-1080 (870- 970) mm	1060-1160 mm	2438 mm	21.524
siehe unten		2538 mm	siehe unten
1180-1280 (1070-1130) mm	1260-1360 mm	2638 mm	21.526

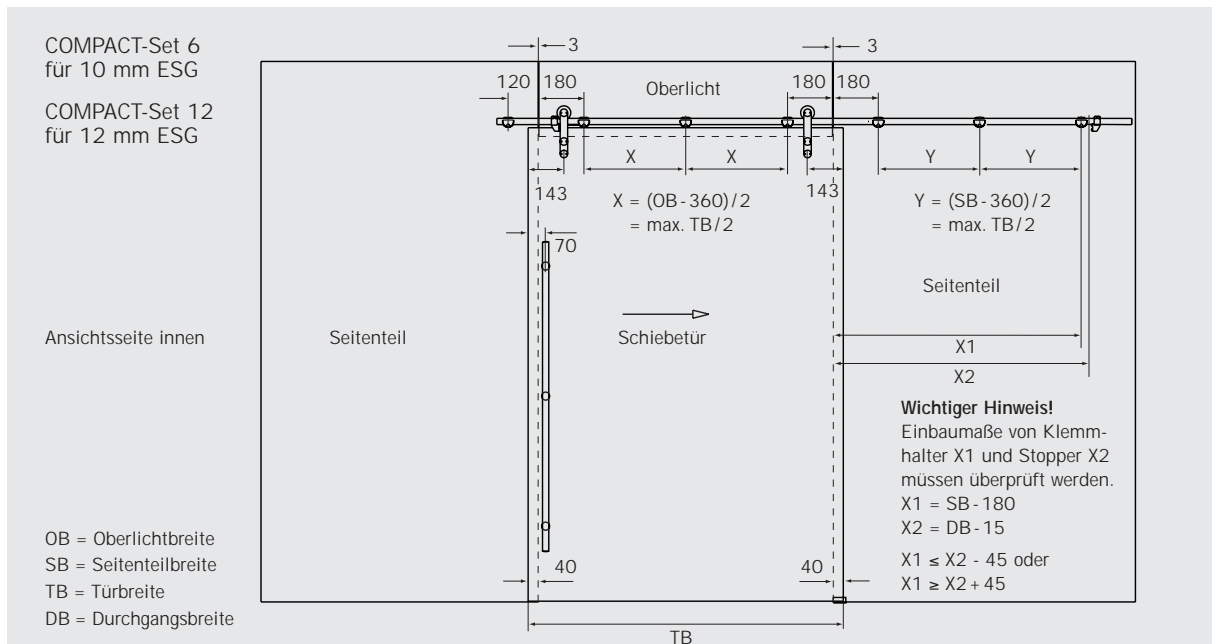

Maße:		Set 6 für 10 mm ESG	Set 12 für 12 mm ESG
Lichtes Maß (Durchgangsbreite)	Türbreite	Laufrohrlänge	Laufrohr Art.-Nr.
1080-1180 (970-1070) mm	1160-1260 mm	2538 mm	21.525



Postal address
DORMA-Glas GmbH
Postfach 3268
32076 Bad Salzflun

Location
Max-Planck-StraÙe 37-43
32107 Bad Salzflun

FON ++49(0)52 22/9 24-0
FAX ++49(0)52 22/210 09

www.dorma-glas.com